



Mais que
uma telha,
é a **Nossa**
Telha!

PORTFÓLIO
Corporativo



Conheça a **EMPRESA**

A Nossa Telha chegou para revolucionar o mercado de telhas de concreto!

Nascemos em 2020 na cidade de Guaratinguetá, interior de São Paulo, próximo à Rodovia Presidente Dutra.

Desde o início pensamos de forma inovadora, com rigorosos processos de qualidade e profissionais com 40 anos de mercado, altamente qualificados, para satisfazer desde quem procura por economia até o mais exigente consumidor.

Todo o processo de produção é feito por maquinários modernos e acompanhado de perto pela nossa equipe para que possamos entregar segurança e tranquilidade.

Nosso laboratório avalia e testa tanto a matéria-prima quanto o produto final para que esteja dentro dos padrões das normas técnicas.

Nossa missão é produzir e fornecer telhas de concreto de alta qualidade para residências ou estabelecimentos comerciais.

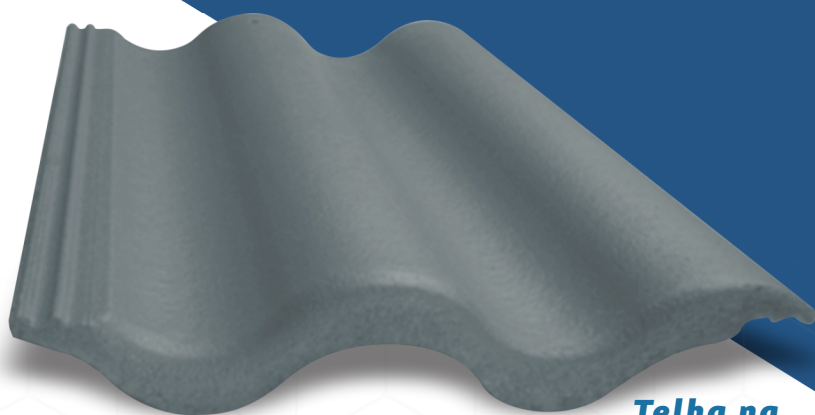

**Telha na
cor Grafite**

Mais que **uma telha**
é a **Nossa Telha**,
sinônimo de altíssima **Qualidade**
com acabamento **impecável!**

Todas as nossas telhas são produzidas de acordo com a norma ABNT 13.858-2 que garantem mais confiabilidade e qualidade para nossos produtos.

Vantagens da Nossa Telha



Econômica

Com apenas 10,4 telhas por m², Nossa Telha proporciona economia real no valor final do metro quadrado, sendo mais vantajosa que as opções da concorrência.



Ecológica

E ainda são ecologicamente corretas, feitas com secagem natural sem a utilização de fornos de alta temperatura, diminuindo a emissão de poluentes.



Impermeável

Possui maior impermeabilidade que as telhas comuns de cerâmica



Resistente

Maior resistência unida com maior leveza.



Encaixe Perfeito

Sistema de encaixe que facilita a instalação.



Alta Qualidade

Proporcionam maior conforto térmico tanto para aquecer quanto para resfriar os ambientes.

Tecnologia e Inovação

Na Nossa Telha, acreditamos que cada detalhe importa.

Por isso, investimos constantemente em tecnologia de ponta e processos otimizados que garantem uma produção eficiente, com o menor impacto ambiental possível.

Nosso compromisso vai além da estética e da funcionalidade. Buscamos sempre a satisfação total de nossos clientes, oferecendo produtos duráveis, confiáveis e com acabamento impecável.

Acreditamos que um telhado deve ser bonito, forte e inteligente – e é exatamente isso que entregamos: soluções completas e modernas para obras de todos os portes.



Precisão Milimétrica



Acabamento Sofisticado



Fácil de Instalar

União de
estilo,
qualidade e
segurança!



Nossos Produtos

A Nossa Telha tem a produção padronizada em alta e rigorosa qualidade.

A combinação da escolha da matéria prima perfeita com o processo de produção automatizado e profissionais altamente capacitados, resultam em uma telha com o estilo, qualidade e segurança, para sua residência ou estabelecimento comercial.



Linha Nossa Slim

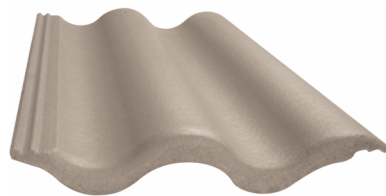

Cinza Pérola

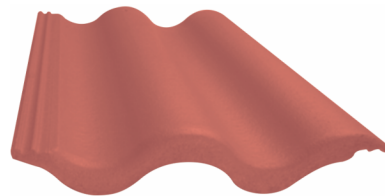

Vermelha

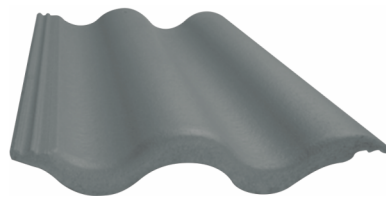

Grafite



Bege Colonial



Damasco

As cores das telhas podem apresentar pequenas variações em relação às imagens deste catálogo. Isso acontece por conta de diferenças na iluminação, telas e impressão. Para uma visualização mais precisa, consulte uma amostra física.

A força do concreto com a leveza que você não esperava.



Valorização do imóvel.



Maior conforto térmico.



Maior segurança.



Economia no consumo de energia.



Assistência técnica.



Menor consumo de madeira.

Normas de produção de acordo com a ABNT * NBR 13.858-2



Linha

Complementos



Cumeeira

Consumo:
3 un / metro linear
Sobreposição: 7cm



Capa Lateral

Consumo:
3 un / metro linear
Sobreposição: 7cm



Cumeeira 3 Vias



Espigão Inicial

Sobreposição: 7cm



Cumeeira 4 Vias

Nossos complementos são fabricados com o mesmo processo das telhas, garantindo assim um telhado com toda segurança e requinte que sua residência ou estabelecimento comercial merece!

**A força do concreto com a
leveza que você não esperava.**

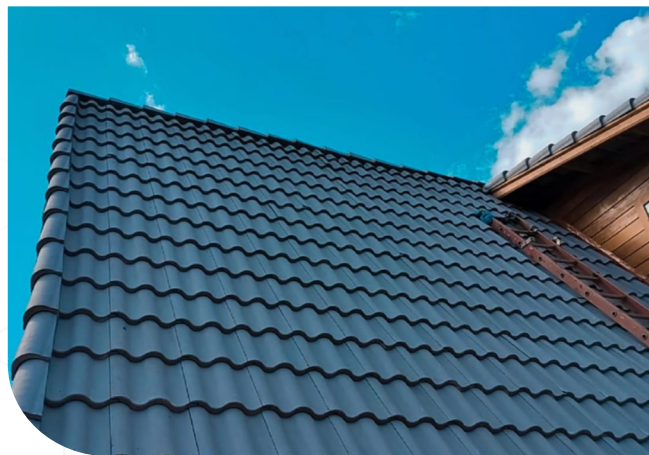

Informações Técnicas



Normas de instalação de acordo com a ABNT * NBR 13.858-1

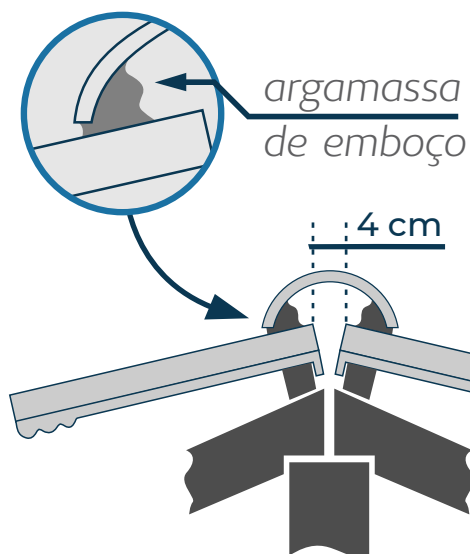

Cumeeira

A distância entre as duas ripas superiores deve ser de 4 cm.

Galga

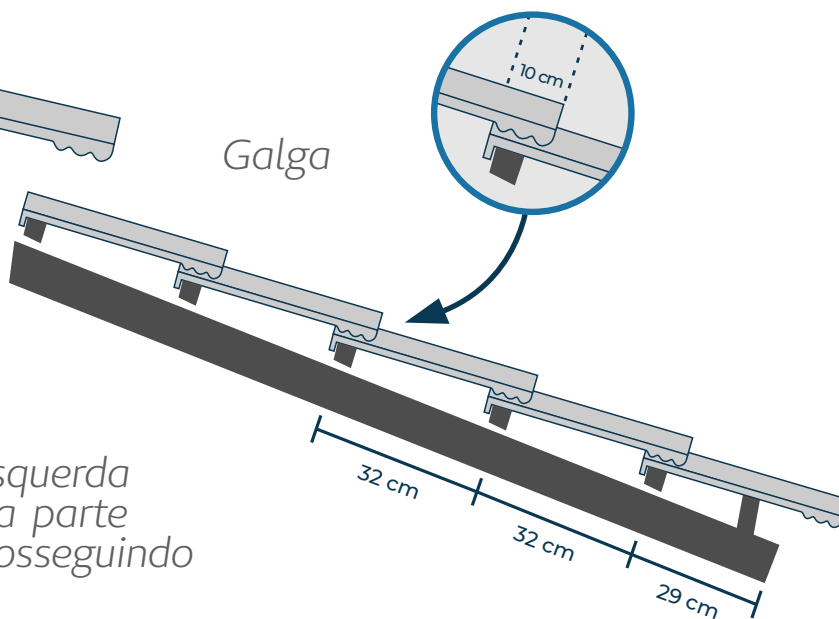

Sobreposição

A colocação deve ser feita por fatias de direita para esquerda iniciando pelo beiral ou pela parte mais baixa do telhado e prosseguindo em direção à cumeeira.

Sugestão de Madeiramento:

• Terça ou Vigas

espaçamento mínimo de 150cm

• Vigas

medida 5x11cm

• Caibros

medida 5x5cm

• Ripa

medida 5x2cm (beneficiar aparelhamento)

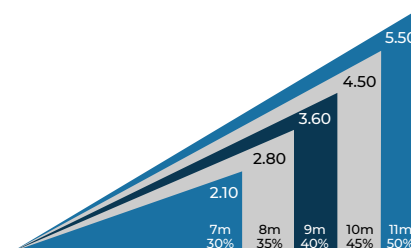
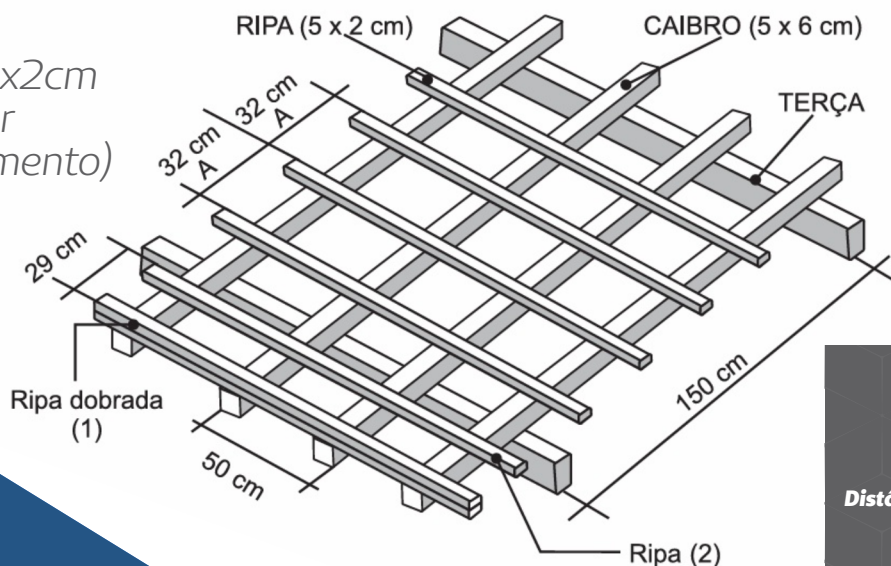

Inclinações Mínimas de 30%
indicadas para obter melhor escoamento da água

Acima de 90%
é necessário amarrar

Comprimento Médio	420 mm
Largura Média	330 mm
Telhas/m²	10,4 pçs
Peso Médio por Telha	3,8 Kg
Peso Médio por m²	39,52 Kg
Distância Máx. entre ripas	32cm
Absorção de Água	< 10%
Resistência Média	2400N
Embalagem	240 Telhas
Medida do Pallet	1,05 x 1,20m
Inclinação Mínima	30%

Acessórios

Passarinheira



Fácil Instalação
Proteção contra pequenos animais
Recomendado pela Defesa Civil

Manta Térmica



Proteção antichamas
Controla a temperatura
Disponível em rolos de 10m, 20m e 50m

Fita Adesiva

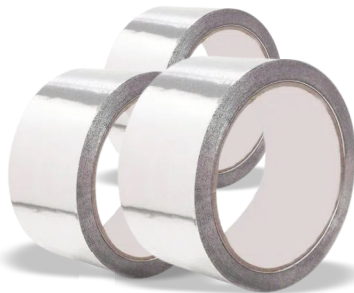

Para emenda e acabamento
Fita aluminizada aderente à manta térmica
Disponível em rolos de 50m

Telha Cristal



Segurança e tranquilidade
Garante iluminação natural
Disponível no padrão Nossa Telha



Você exige

Qualidade!

Nós entregamos:



NossaTelha

Telhas de Concreto

Seu feedback é muito importante para nós, leia o QR Code e poste sua avaliação em nosso perfil!



Faça um orçamento:

 (12) **99727.5424**

Siga-nos:

 @nossatelhabr

Acesse nosso site:

www.nossatelha.com.br

 Av. Ver. Cícero Pereira dos Santos, 1284
Polo Industrial II - Guaratinguetá - SP
CEP 12522-462